

POLICYDOKUMENT

ANGÅENDE SEKTIONENS TÄLT

MASKINSEKTIONEN INOM TLTH



Organisationsnummer: 845001-8281

Tagna

2021-11-23

Senast reviderade

2021-11-23

INNEHÅLL

- *Syfte*
- *Uthyrning och utlåning*
- *Uppsättning*
 - *Stora tältet*
 - *Snabbtältet*
 - *Förankring i marken*
 - *Placering av tält*
- *Nerplockning och förvaring*
 - *Stora tältet*
 - *Snabbtältet*
- *Vid skador*
- *Revisioner*
- *Bilaga – Instruktioner stora tältet*
- *Bilaga – Instruktioner lilla tältet*

SYFTE

Inför nollningen 2021 införskaffade sektionen två nya partytält, ett större PVC-tält med dimensionerna 5X10 meter (hädanefter kallat det stora tältet) och ett mindre snabbtält med dimensionerna 3x6 meter (hädanefter kallat snabbtältet). Syftet med detta dokument är att försäkra att tälten hålls i så bra skick som möjligt för att kunna användas många år framåt. Dokumentet ska även fungera som en guide för hur tälten ska sättas upp, tas ned och förvaras, samt hur uthyrning av tälten ska skötas.

UTHYRNING OCH UTLÅNING

Styrelseledamot med Husansvar är ansvarig för uthyrning och utlåning av sektionens båda tält. För att hyra eller låna något av dessa, kontakta hus@maskinsektionen.com.

Utlåning av tälten, vilket innebär kostnadsfri hyring, görs endast internt inom sektionen. Resterande grupper hyr tälten till en kostnad av 1500 kr för det stora tältet och 750 kr för snabbtältet. Uthyrning av tälten görs endast till utskott, projektgrupper eller liknande. Även privatpersoner får hyra tälten.

Då snabbtältet köptes på initiativ av M6 och dessutom förvaras i sexets förråd har M6 möjlighet att själva boka snabbtältet utan att gå via Husansvarig. Detta kan sexets ordförande och vice ordförande göra. M6 har även förtur för att använda snabbtältet för sektionsevent då de behöver det.

Då det stora tältet köptes på initiativ av NollU har NollU möjlighet att själva boka det stora tältet utan att gå via Husansvarig. Detta kan NollU's ordförande, Øverphøset, göra. NollU har även förtur för att använda det stora tältet för sektionsevent under nollningen då de behöver det.

UPPSÄTTNING

STORA TÄLTET

Med det stora tältet avses PVC-tältet med dimensionerna 5x10 meter.

Det stora tältet har mycket tydliga färgmarkeringar på samtliga delar. Vid uppsättning av tältet skall dessa följas, på så sätt att ändar med samma färgmarkering monteras ihop. Genomför uppsättning i denna ordning:

- 1) Placera ut samtliga delar av ställningen efter färgmarkering.
- 2) Montera samtliga delar av ställningen som utgör taket, alltså samtliga delar förutom själva benen. Samtliga bitar ska skruvas ihop med en skruv och en vingmutter.
- 3) Spänn upp tyget som utgör taket och sätt fast.
- 4) Montera benen genom att lyfta en långsida av taket i taget och montera benen på den sidan.
- 5) Använd de långa snoddarna till att sätta fast alla delar av väggarna förutom där kortsidorna fästs i taket, då de korta snoddarna ska användas.
- 6) Förankra tältet ordentligt i marken med hjälp av stormskyddet. Tältet får inte lämnas obevakat utan att vara ordentligt fastgjort.

Se steg-för-steg-instruktioner för uppsättning i Bilaga 1, i slutet av dokumentet.

SNABBTÄLTET

Med snabbtältet avses det mindre tältet med dimensionerna 3x6 meter.

Snabbtältet förvaras med takduken monterad. Genomför uppsättning i denna ordning:

- 1) Placera tältet där det ska sättas upp.
- 2) Lyft de fyra hörnbenen någon decimeter över marken och gå sakta isär så att tältet vecklas ut. Var noga med att ingen del av tältet fastat i någon annan eller på annat sätt riskerar att gå sönder då tältet vecklas ut.
- 3) Sätt takbalknarna på plats genom att klicka fast dem i rätt håll.
- 4) Dra ut den undre halvan av alla benen och klicka fast även dem i rätt håll. Detta görs lättast på de fyra hörnen först, och sedan de två benen i mitten.
- 5) Förankra tältet ordentligt i marken med hjälp av stormskyddet. Tältet får inte lämnas obevakat utan att vara ordentligt fastankrat.

Se steg-för-steg-instruktioner för uppsättning i Bilaga 2, i slutet av dokumentet.

FASTANKRING I MARKEN

Det är otroligt viktigt att förankra båda tälten ytterst noggrant när de har monterats upp. Detta görs med hjälp av stormsäkring. Ifall tältet inte är förankrat med hjälp av stormsäkring är det förbjudet att lämna det obevakat. I sådana fall måste minst en person ha uppsyn över tältet under all tid som det är uppsatt, oavsett tid på dygnet.

PLACERING AV TÄLT

När ett tält sätts upp, oavsett vilket av de två tälten det är som används, är hyrestagaren ansvarig för att tältet sätts upp på en passande plats. Detta innebär en plats där tältet inte riskerar att skadas på grund av omgivningen. Opassande platser innefattar, men begränsas inte till, platser med mycket träd runtomkring, platser där stormsäkring inte kan användas på grund av underlaget och platser där lösa föremål riskerar att blåsa eller ramla på tältet.

NERPLOCKNING OCH FÖRVARING

Oavsett vilket tält det är som har använts ska nerplockning av tältet ske senast dagen efter genomfört event där tältet har använts, men det får plockas ner tidigare. När tältet plockas ner är det otroligt viktigt att de som plockar ner tältet är noggranna med att ingen bit försvinner. Därför är det obligatoriskt att efter nedplockning inventera samtliga nedplockade delar, så att inget saknas.

Om det är så att tältet ska användas flera dagar i rad, så som under nollningen, är det okej att tältet står uppe under natten. Detta förutsätter dock att tältet är förankrat med stormsäkringen.

STORA TÄLTET

Det stora tältet plockas ner genom att utföra samtliga steg för uppsättning, fast i omvänd ordning. Då detta tält innefattar många småbitar i form av snoddar och skruvar finns det en särskild förvaringslåda för alla dessa bitar. På denna står det listat hur många skruvar och muttrar samt små och stora snoddar som ska finnas. Ansvar för att antalet nerplockade delar stämmer överens med antalet delar på denna lista ligger hos personen som hyrt eller lånat tältet.

De plastdelar som utgör väggar och tak av tältet ska försiktigt vikas ihop och läggas på brödvagnen. Det ligger hos hyrestagaren att kontrollerna samtliga plastdelar att de inte är smutsiga och i sådana fall tvätta av dem innan de viks ihop.

När tältet är nerplockat och plastväggar och -tak är nedpackade ska båda flyttas till långtidsförvaringen för förvaring.

SNABBTÄLTET

Snabbtältet plockas ner genom att utföra stegen för uppsättning i omvänd ordning. Taket tas inte av, utan sitter kvar på tältet. Samtliga delar av tältet, så som snören och metallkrokar, läggs i förvaringsväskan som tältet förvaras i. När tältet är nerplockat ska det flyttas till sexets förråd för förvaring.

VID SKADOR

Vid händelse då tältet skadas under användning och reparation eller inköp av nya delar krävs kan ekonomiskt ansvar komma att läggas på hyrestagaren ifall tältet inte satts upp eller använts på ett korrekt sätt.

REVISIONER

Policydokument angående användande av sektionens tält togs ursprungligen fram av Johanna Schedin, 2021. Sedan dess har den inte genomgått några revideringar.

November 2021

Johanna Schedin

Styrelseledamot med husansvar har tolkningsrätt för hur dokumentet skall användas. Vid frågor, kontakta styrelseledamot med husansvar.

BILAGA - INSTRUKTIONER STORA TÄLTET

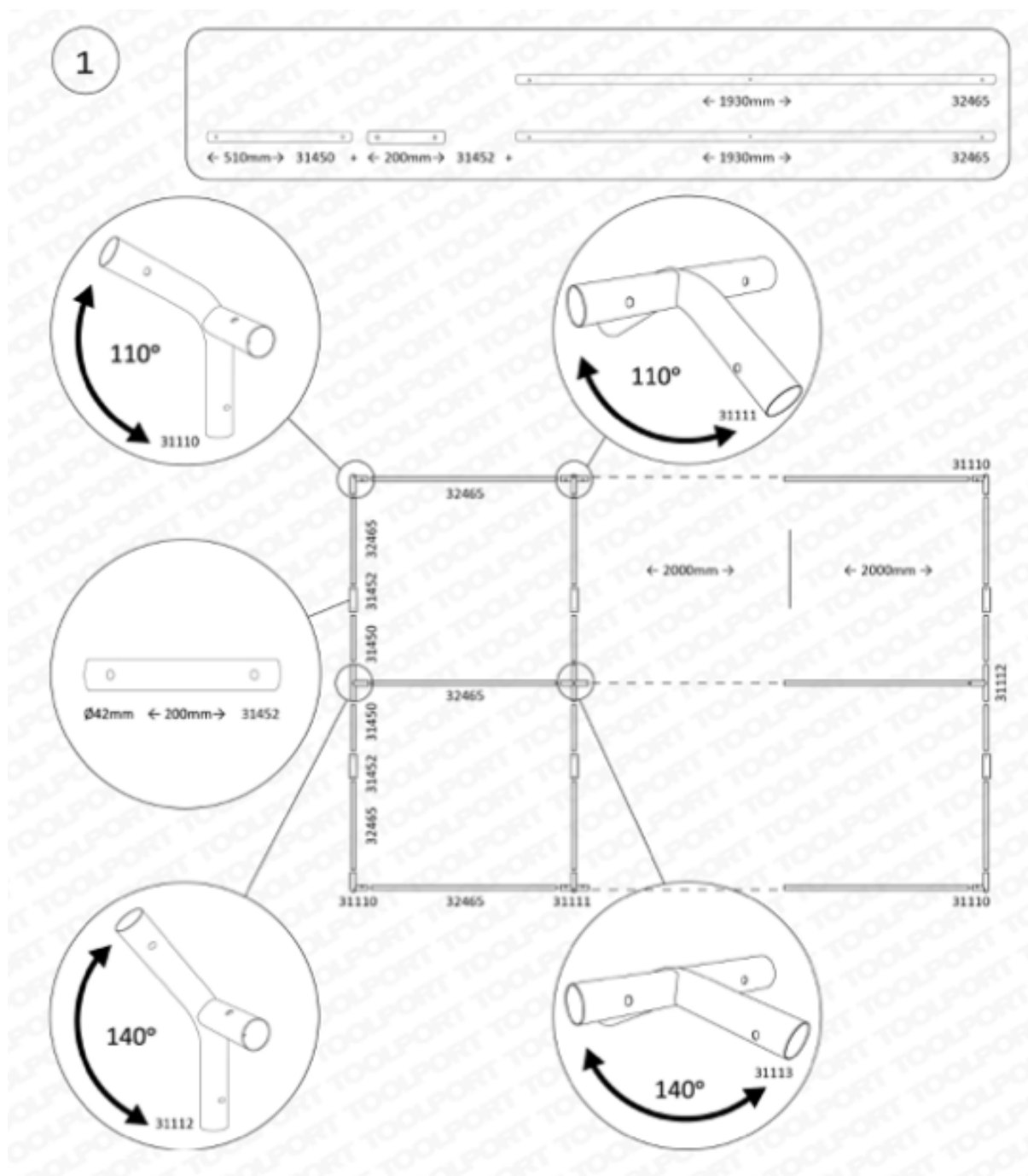

2

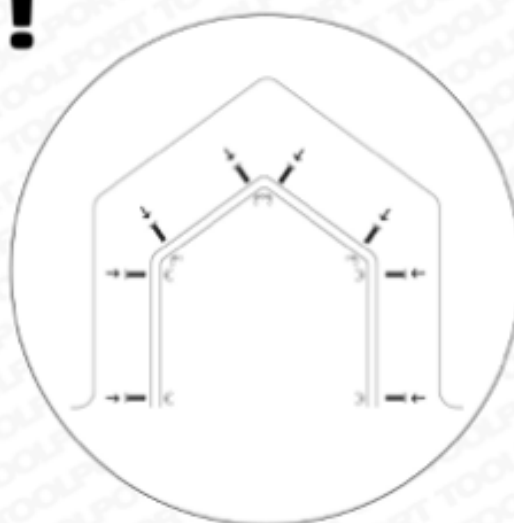
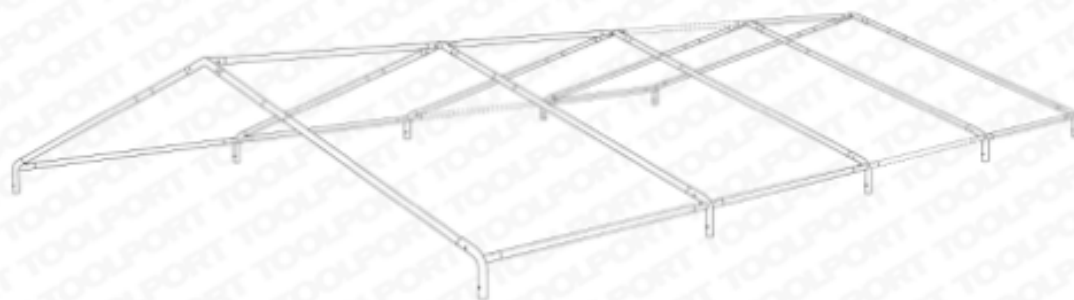

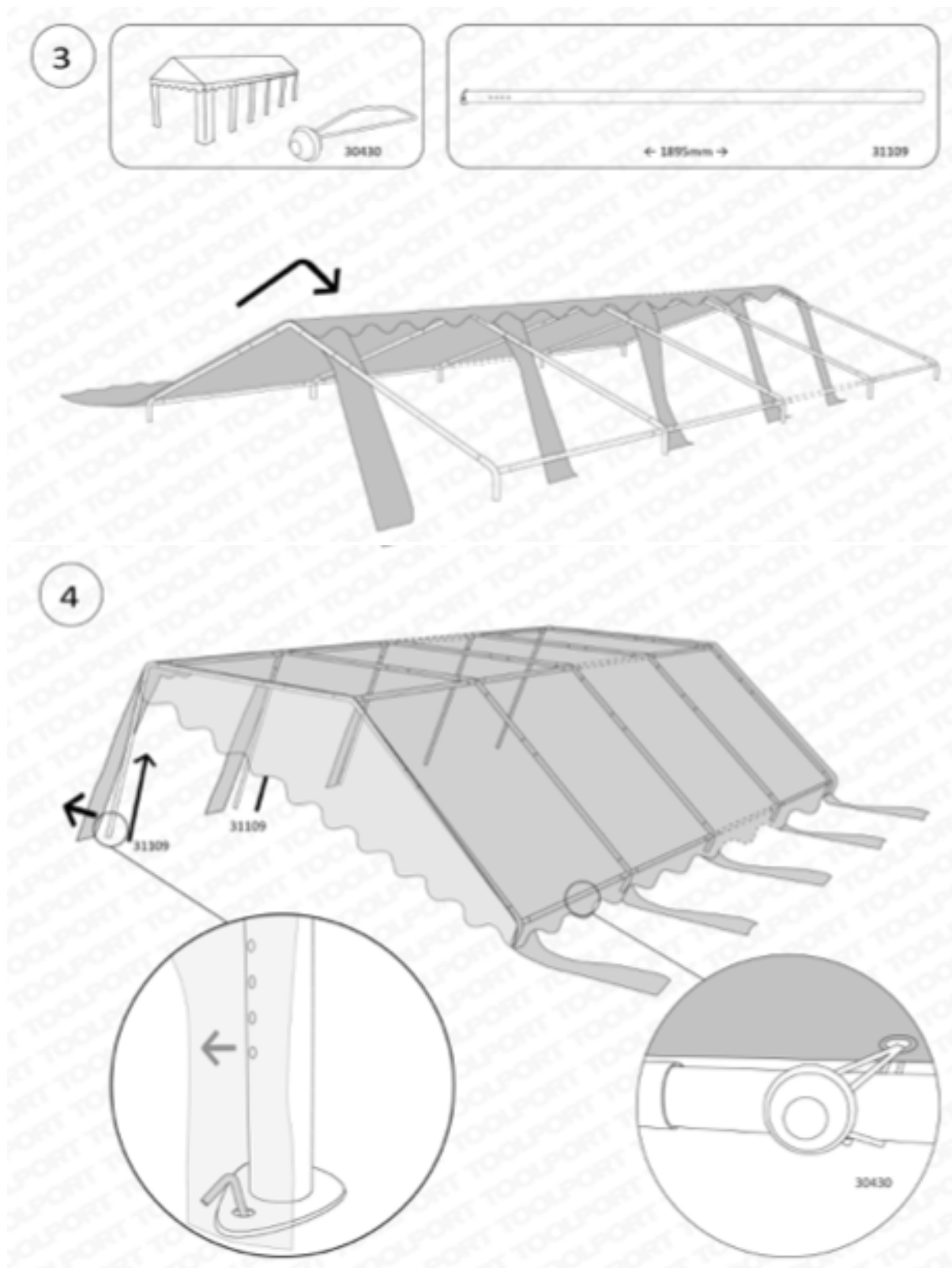

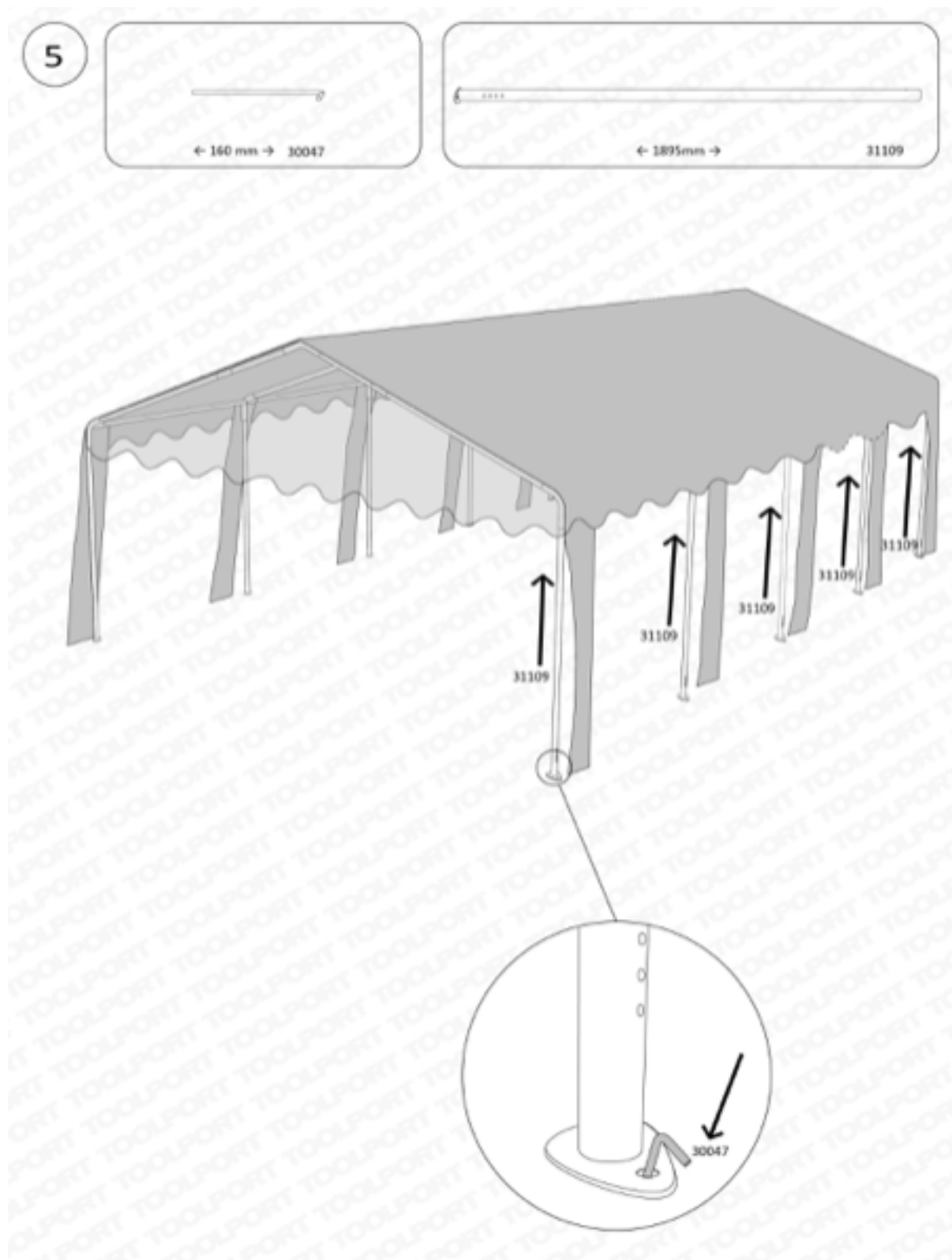

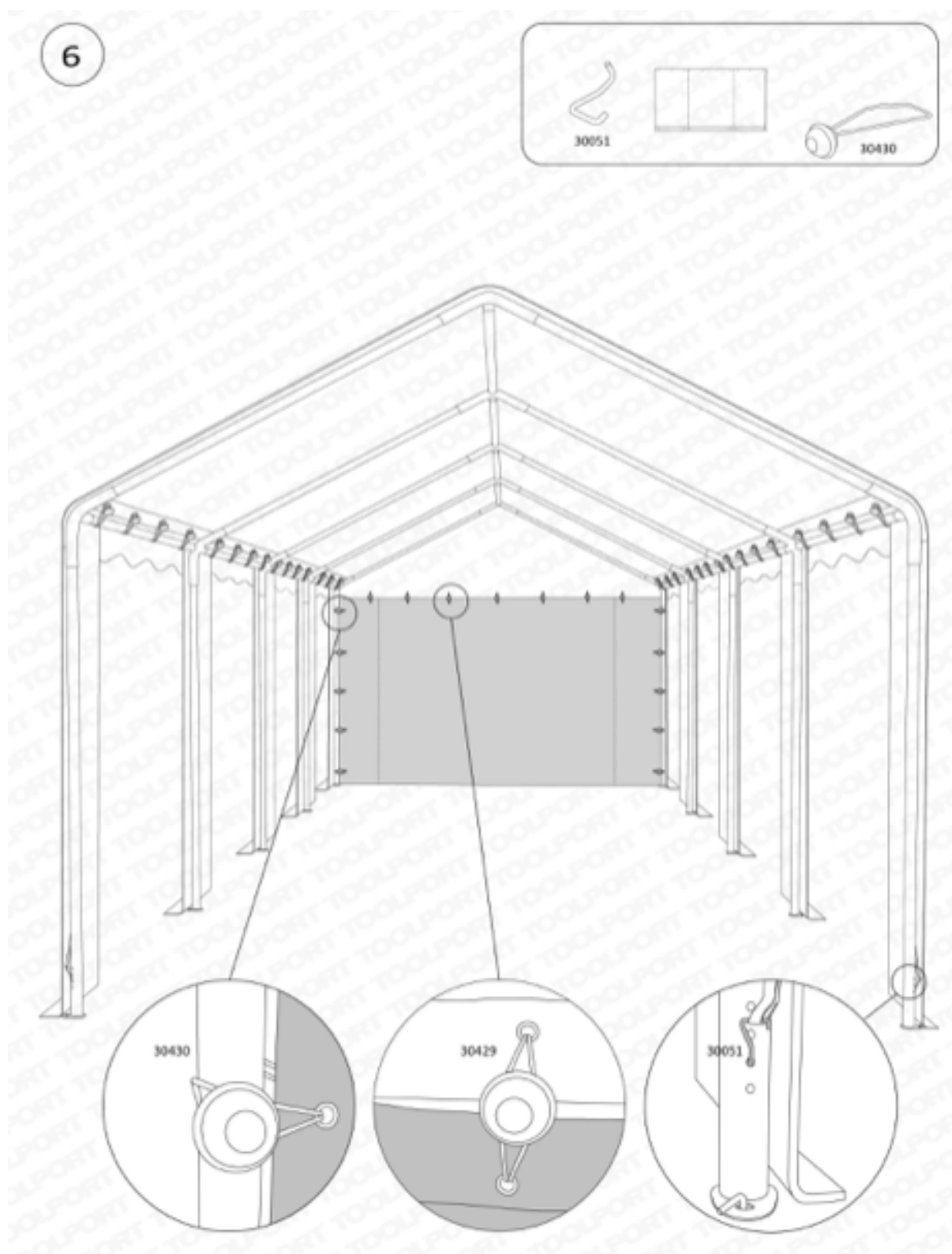

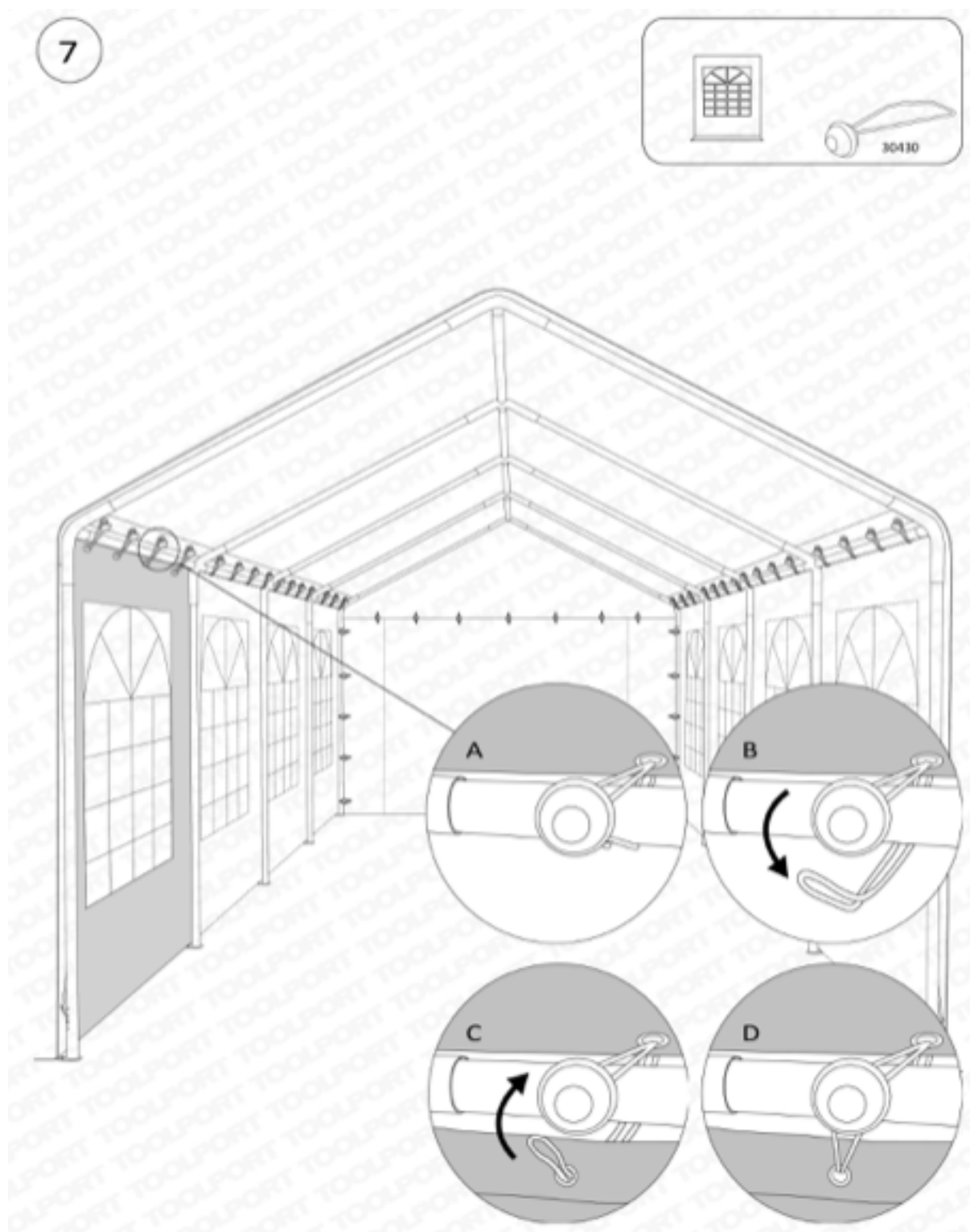

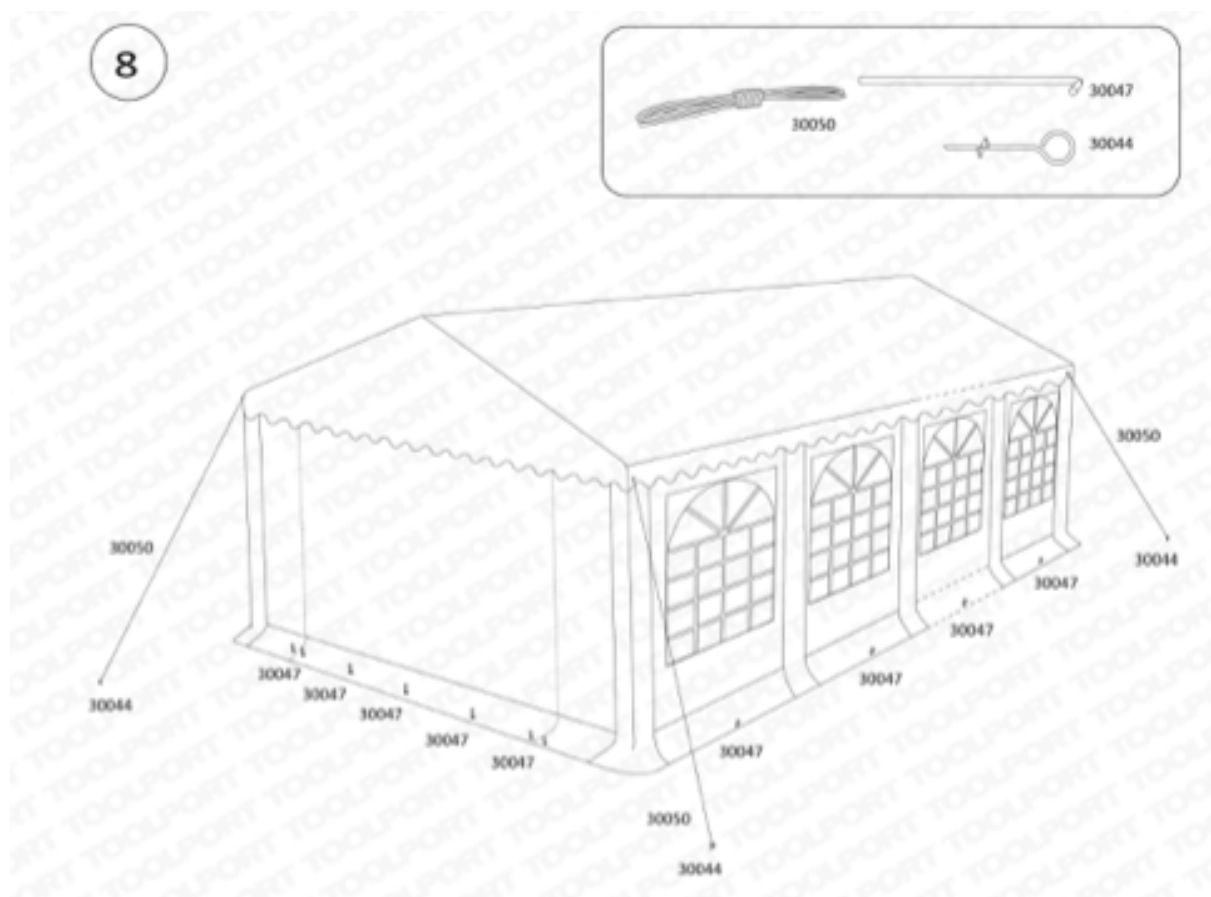

BILAGA - INSTRUKTIONER SNABBTÄLTET

